

# Dell™ 1409X-projector



# Gebbruikershandleiding



Dell™ 1409X-projector

# Gebbruikershandleiding

# Opmerkingen, mededelingen en waarschuwingen



**OPMERKING:** Een OPMERKING bevat belangrijke informatie die u helpt beter gebruik te maken van uw projector.



**MEDEDELING:** Een MEDEDELING duidt op potentiële schade aan hardware of verlies van gegevens en vertelt u hoe u het probleem kunt vermijden.



**LET OP:** Een WAARSCHUWING duidt op de mogelijkheid van materiële schade, persoonlijk letsel of dood.

---

De informatie in dit document is onderhevig aan wijzigingen zonder kennisgeving.

© 2008 Dell Inc. Alle rechten voorbehouden.

Reproductie op elke willekeurige manier zonder de schriftelijke goedkeuring van Dell Inc. is strikt verboden.

Handelsmerken die in deze tekst zijn gebruikt: *Dell*, het *DELL*-logo, *Dimension*, *OptiPlex*, *Dell Precision*, *Latitude*, *Inspiron*, *DellNet*, *PowerApp*, *PowerEdge*, *PowerConnect* en *PowerVault* zijn handelsmerken van Dell Inc.; *DLP* en het *DLP*<sup>®</sup>-logo zijn handelsmerken van TEXAS INSTRUMENTS INCORPORATED ; *Microsoft* en *Windows* zijn gedeponeerde handelsmerken van Microsoft Corporation.

Andere handelsmerken en handelsnamen kunnen in dit document worden gebruikt om te verwijzen naar de entiteiten die aanspraak maken op de merken en namen van hun producten. Dell Inc. wijst elk eigendomsbelang in andere handelsmerken en handelsnamen dan zijn eigen namen en merken af.

Model 1409X

Mei 2008 Rev. A01

# Inhoud

1	Uw Dell-projector . . . . .	5
	Over uw projector . . . . .	6
2	Uw Projector Aansluiten . . . . .	7
	<b>Een Computer Aansluiten</b> . . . . .	<b>8</b>
	Een Computer Aansluiten via een VGA-Kabel . . . . .	8
	Een Computer Aansluiten via een DVI-D-Kabel . . . . .	9
	Aansluiten op een Computer met een RS232-kabel . . . . .	10
	<b>Aansluiten op een DVD-Speler</b> . . . . .	<b>11</b>
	Aansluiten op een DVD-Speler met een S-videokabel . . . . .	11
	Een DVD-Speler aansluiten met een Composiet-Kabel . . . . .	12
	Een DVD-Speler aansluiten met een Component-kabel . . . . .	13
	Een DVD-Speler aansluiten met een HDMI-kabel . . . . .	14
3	Uw projector gebruiken: . . . . .	15
	<b>Uw projector inschakelen</b> . . . . .	<b>15</b>
	<b>Uw projector uitschakelen</b> . . . . .	<b>15</b>
	<b>Het geprojecteerde beeld aanpassen</b> . . . . .	<b>16</b>
	De projectorhoogte verhogen . . . . .	16
	De projectorhoogte verlagen . . . . .	16

<b>Het zoomen en de focus van de projector aanpassen . . . . .</b>	<b>17</b>
<b>De grootte van het projectiebeeld aanpassen . . . . .</b>	<b>18</b>
<b>Het bedieningspaneel gebruiken . . . . .</b>	<b>19</b>
<b>De afstandsbediening gebruiken . . . . .</b>	<b>21</b>
<b>Het OSD gebruiken . . . . .</b>	<b>22</b>
Hoofdmenu . . . . .	23
INVOERSELECTIE . . . . .	23
AUTO AANP . . . . .	23
INSTELLEN . . . . .	24
FOTO (in pc-stand) . . . . .	25
FOTO (in videostand) . . . . .	26
WEERGAVE (in PC-stand) . . . . .	27
WEERGAVE (in videostand) . . . . .	28
LAMP . . . . .	29
TAAL . . . . .	30
OVERIGE . . . . .	31
<b>4 Problemen met uw Projector Oplossen . . . . .</b>	<b>34</b>
<b>De Lamp Vervangen . . . . .</b>	<b>38</b>
<b>5 Specificaties . . . . .</b>	<b>40</b>
<b>6 Contact opnemen met Dell™ . . . . .</b>	<b>44</b>
<b>7 Bijlage: Woordenlijst . . . . .</b>	<b>45</b>

# Uw Dell-projector

Uw projector wordt geleverd met alle onderstaande items. Controleer of u alle items hebt en neem contact op met Dell™ als er iets ontbreekt.

---

## Inhoud verpakking

---

Voedingskabel

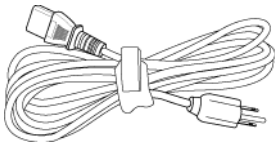

1,8m VGA-kabel (VGA naar VGA)

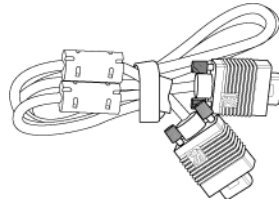

CR2032-batterij



Afstandsbediening



Cd met gebruikershandleiding en documentatie

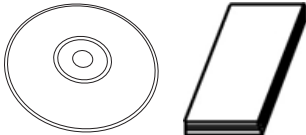

Draagtas

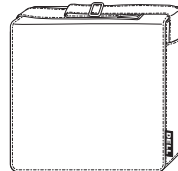

## Over uw projector

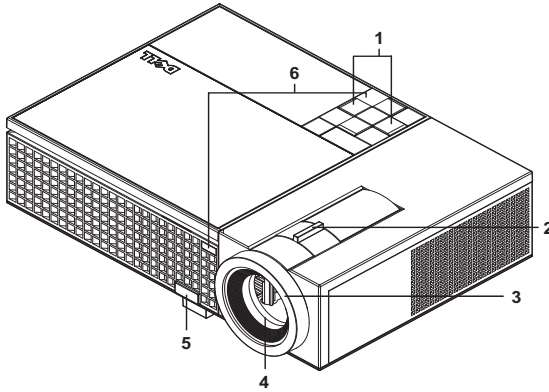

1	Bedieningspaneel
2	Zoomring
3	Scherpstelring
4	Lens
5	Regelknop voor de voetjes
6	IR-ontvangers



### **LET OP: Veiligheidsrichtlijnen**

- 1 Gebruik de projector niet in de buurt van apparaten die veel warmte genereren.
- 2 Gebruik de projector niet op zeer stofrijke plaatsen. Het stof kan defecten veroorzaken aan het systeem en de projector zal automatisch worden uitgeschakeld.
- 3 Controleer of de projector in een goed geventileerd gebied is geïnstalleerd.
- 4 Blokkeer nooit de ventilatiesleuven en andere openingen op de projector.
- 5 Zorg dat de projector werkt in een omgevingstemperatuur van 5°C tot 35°C.



**OPMERKING:** Raadpleeg de *productinformatiegids* die bij uw projector is geleverd voor meer informatie.

# Uw Projector Aansluiten

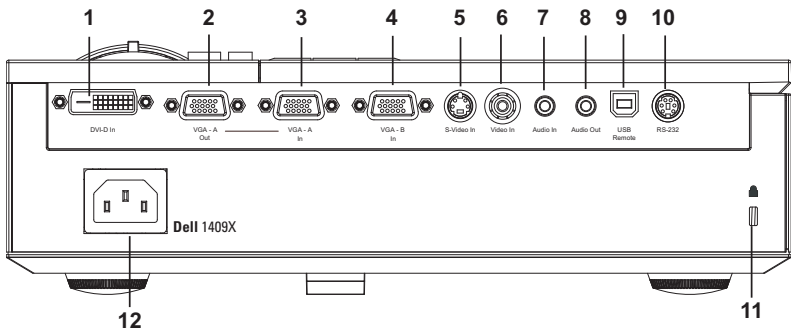

1	DVI-D-ingang
2	VGA-A-uitgang (beeldscherm loop-through)
3	VGA-A-ingang (D-sub)
4	VGA-B-ingang (D-sub)
5	S-video-aansluiting
6	Composiet-video-aansluiting
7	Aansluiting voor de audio-ingang
8	Aansluiting voor de audio-uitgang
9	Externe USB-aansluiting
10	RS232-aansluiting
11	Sleuf beveiligingskabel
12	Aansluiting voedingskabel

**!** **LET OP:** Voordat u begint met een procedure van dit hoofdstuk, dient u de veiligheidsrichtlijnen op pagina 6 na te leven.



# Een Computer Aansluiten

## Een Computer Aansluiten via een VGA-Kabel

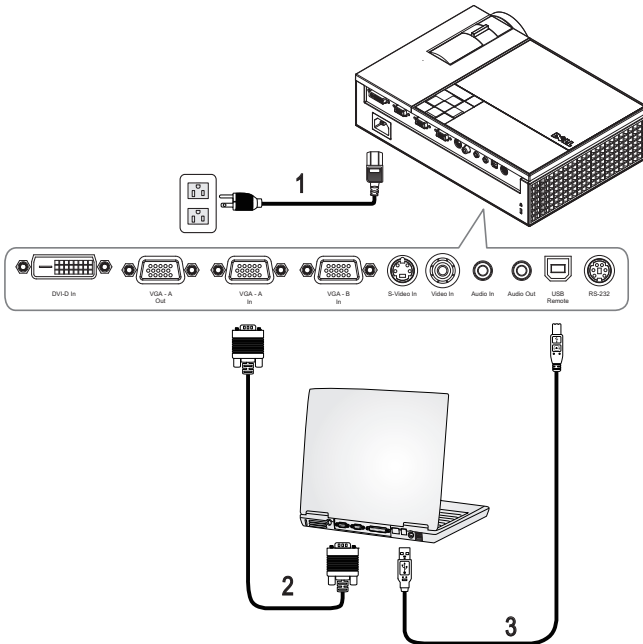

1	Voedingskabel
2	VGA- naar-VGA-kabel
3	USB naar USB-kabel



**OPMERKING:** De USB-kabel wordt niet geleverd door Dell.



**OPMERKING:** De USB-kabel moet aangesloten zijn als u de functies Volgende pagina en Vorige pagina op de afstandsbediening wilt gebruiken.

## Een Computer Aansluiten via een DVI-D-Kabel

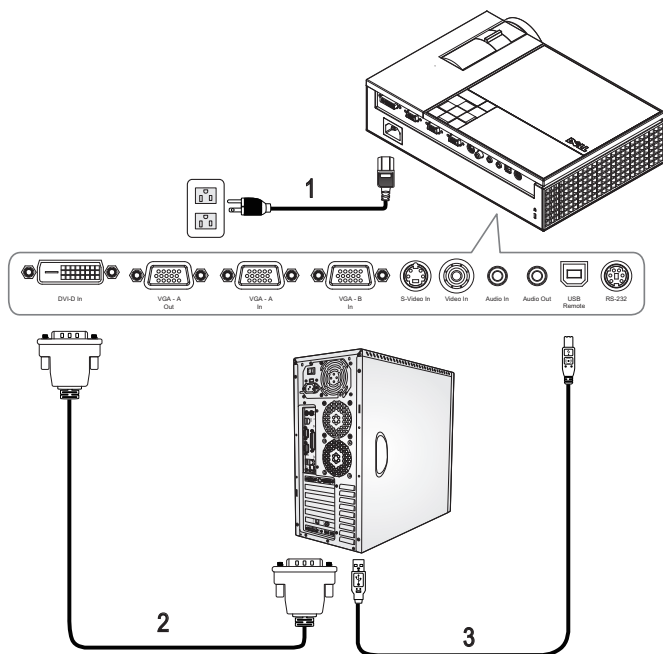

1	Voedingskabel
2	DVI-D-kabel
3	USB naar USB-kabel



**OPMERKING:** De USB-kabel en DVI-D-kabel worden niet geleverd door Dell.

## Aansluiten op een Computer met een RS232-kabel

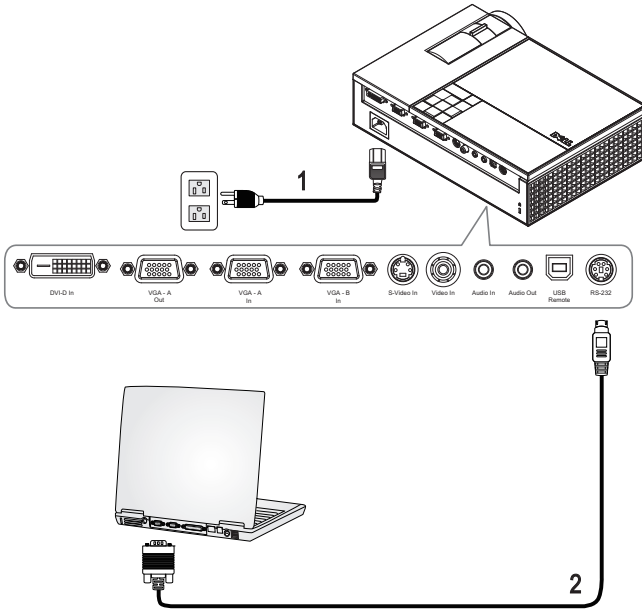

1	Voedingskabel
2	RS232-kabel



**OPMERKING:** De RS232-kabel wordt niet geleverd door Dell. Raadpleeg een professionele installateur voor informatie over de kabel en de RS232 afstandsbedieningssoftware.

# Aansluiten op een DVD-Speler

## Aansluiten op een DVD-Speler met een S-videokabel

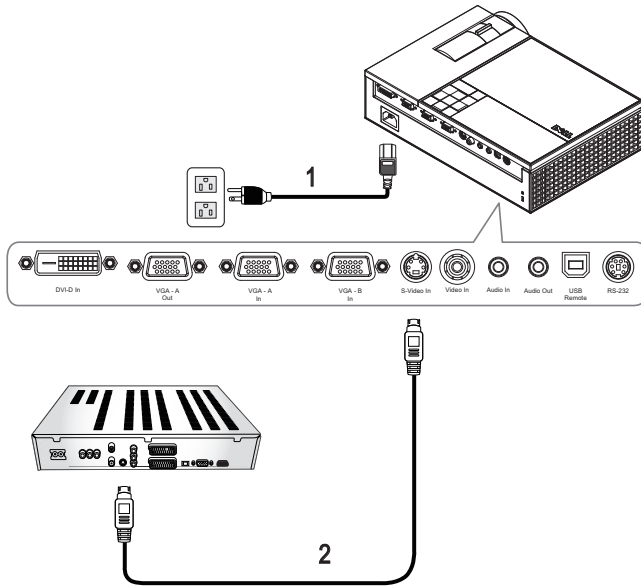

1	Voedingskabel
2	S-videokabel

**OPMERKING:** De S-video-kabel wordt niet geleverd door Dell. U kunt de S-video-verlengkabel (30m/60m) via de website van Dell aanschaffen.

## Een DVD-Speler aansluiten met een Composiet-Kabel

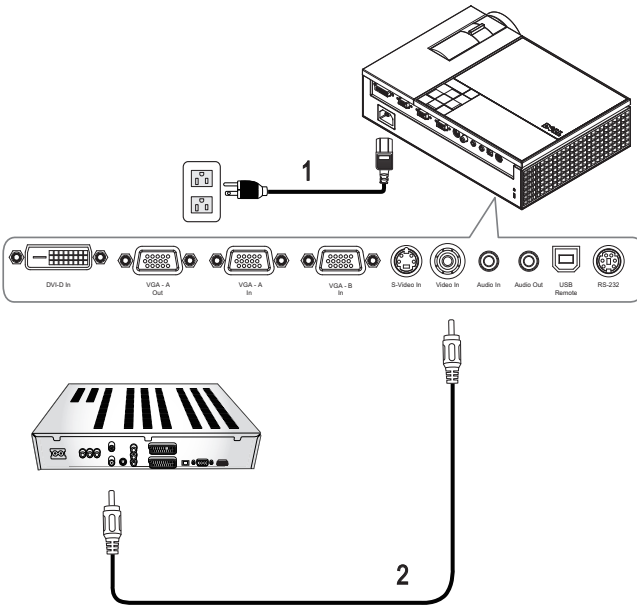

1	Voedingskabel
2	Composiet videokabel



**OPMERKING:** De composietkabel wordt niet geleverd door Dell. U kunt de Composiet-video-verlengkabel (30m/60m) via de website van Dell aanschaffen.

## Een DVD-Speler aansluiten met een Component-kabel

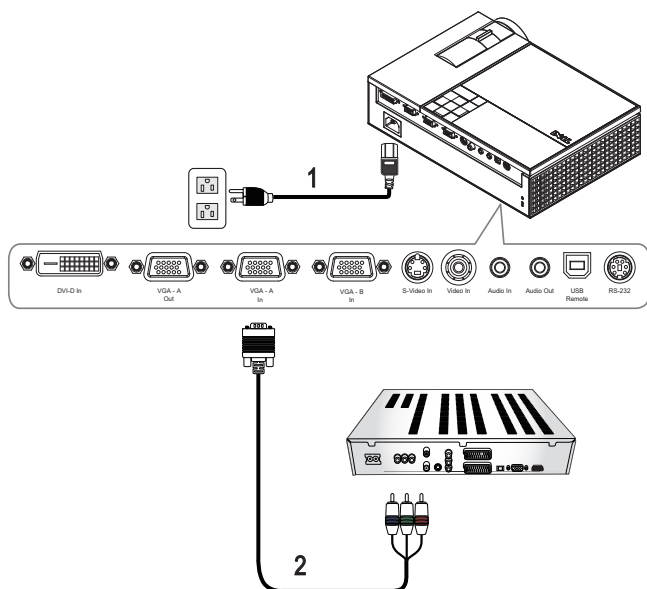

1	Voedingskabel
2	VGA- naar-YPbPr-kabel

**OPMERKING:** De VGA-naar-YPbPr-kabel wordt niet geleverd door Dell. U kunt de VGA-naar-YPbPr-verlengkabel (30m/60m) via de website van Dell aanschaffen.

## Een DVD-Speler aansluiten met een HDMI-kabel

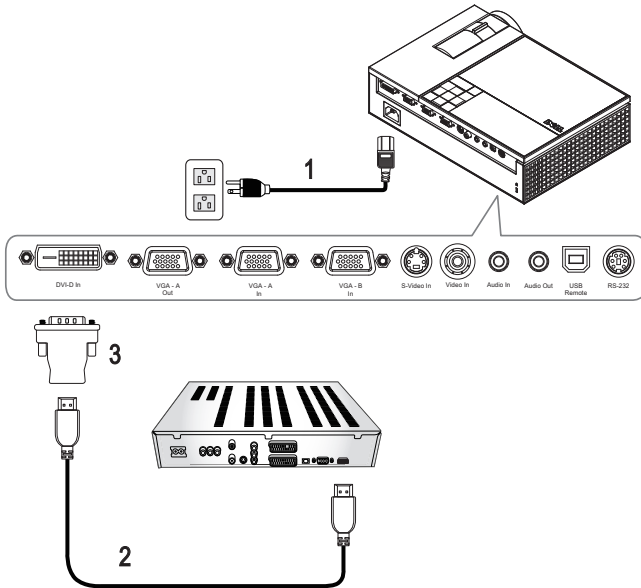

1	Voedingskabel
2	HDMI-kabel
3	DVI-D-adapter



**OPMERKING:** De HDMI-kabel en DVI-D-adapter worden niet geleverd door Dell.

# Uw projector gebruiken:

## Uw projector inschakelen

 **OPMERKING:** Schakel de projector in voordat u de bron inschakelt. De **voedingsknop** knippert blauw tot u erop drukt.

- 1 Verwijder de lenskap.
- 2 Sluit de voedingskabel en de juiste signaalkabels aan. Zie "Uw Projector Aansluiten" op pagina 7 voor meer informatie over het aansluiten van de projector.
- 3 Druk op de **voedingsknop** (zie "Het bedieningspaneel gebruiken" op pagina 19 voor de locatie van de **voedingsknop**).
- 4 Schakel uw bron in (bijvoorbeeld uw computer of DVD-speler). De projector zal uw bron automatisch detecteren.
- 5 Het Dell-logo blijft gedurende 30 seconden weergegeven tijdens het inschakelen.

Als het bericht "**Bezig met zoeken naar signaal...**" op het scherm verschijnt, controleer dan of de correcte kabels stevig zijn aangesloten.

Als er meerdere bronnen zijn aangesloten op de projector, druk dan op de knop **Source (Bron)** op de afstandsbediening of het bedieningspaneel om de gewenste bron te selecteren.

## Uw projector uitschakelen

 **MEDEDELING:** Koppel de projector los nadat u het toestel correct hebt afgesloten, zoals beschreven in de volgende procedure.

- 1 Druk op de **voedingsknop**.
- 2 Druk opnieuw op de **voedingsknop**. De koelventilators blijven ongeveer 90 seconden actief.
- 3 Om de projector snel uit te schakelen, drukt u op de voedingsknop terwijl de koelventilators van de projector nog draaien.

 **OPMERKING:** Wacht 60 seconden voordat u de projector opnieuw inschakelt om de interne temperatuur de tijd te geven te stabiliseren.



4 Koppel de voedingskabel los van het stopcontact en de projector.

**OPMERKING:** Als u op de **voedingsknop** drukt terwijl de projector werkt, verschijnt het bericht "**Druk op voedingsknop om de projector uit te schakelen**" op het scherm. Om het bericht te wissen drukt u op de knop **Menu** op het bedieningspaneel of negeert u het bericht. Het bericht verdwijnt na 5 seconden.

## Het geprojecteerde beeld aanpassen

### De projectorhoogte verhogen

- 1 Druk op de knop voor de Regelbare voet.
- 2 Verhoog de projector naar de gewenste weergavehoek en laat vervolgens de knop los om de voet in deze positie te vergrendelen.
- 3 Gebruik het wiel voor het regelen van de kantelhoek om de weergavehoek fijn af te stellen.

### De projectorhoogte verlagen

- 1 Druk op de knop voor de Regelbare voet.
- 2 Verlaag de projector en laat vervolgens de knop los om de voet in deze positie te vergrendelen.

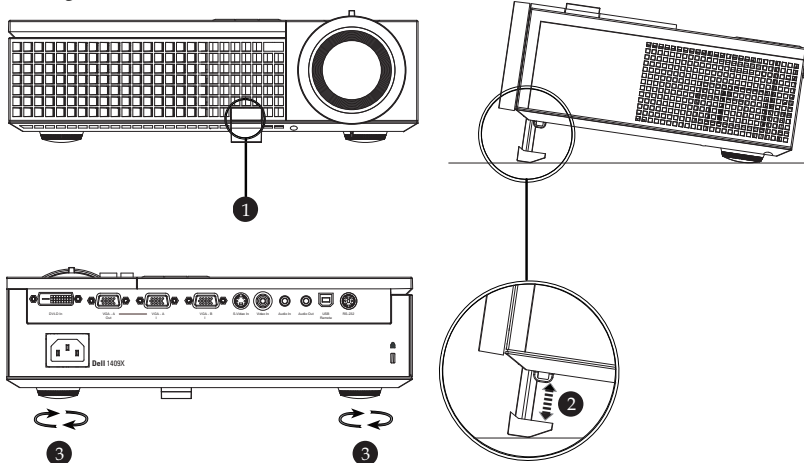

1	Regelknop voor de voetjes
2	Afstelbare voet
3	Regelwiel voor kantelhoek

## Het zoomen en de focus van de projector aanpassen



**LET OP:** Om schade aan de projector te voorkomen, dient u te controleren of de zoomlens en de afstelvoet volledig zijn ingetrokken voordat u de projector verplaatst of voordat u de projector in zijn draagkoffer stopt.

- 1 Draai het zoomwiel om in en uit te zoomen.
- 2 Draai de scherpstelling tot het beeld duidelijk leesbaar is. De projector kan scherpstellen op een afstand van 1,0 tot 12 m (3,3 tot 39,4 ft).

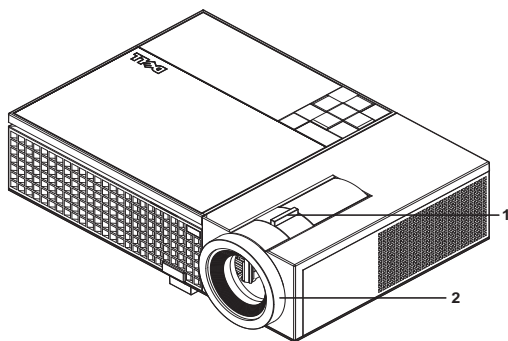

1	Zoomring
2	Scherpstelling

# De grootte van het projectiebeeld aanpassen

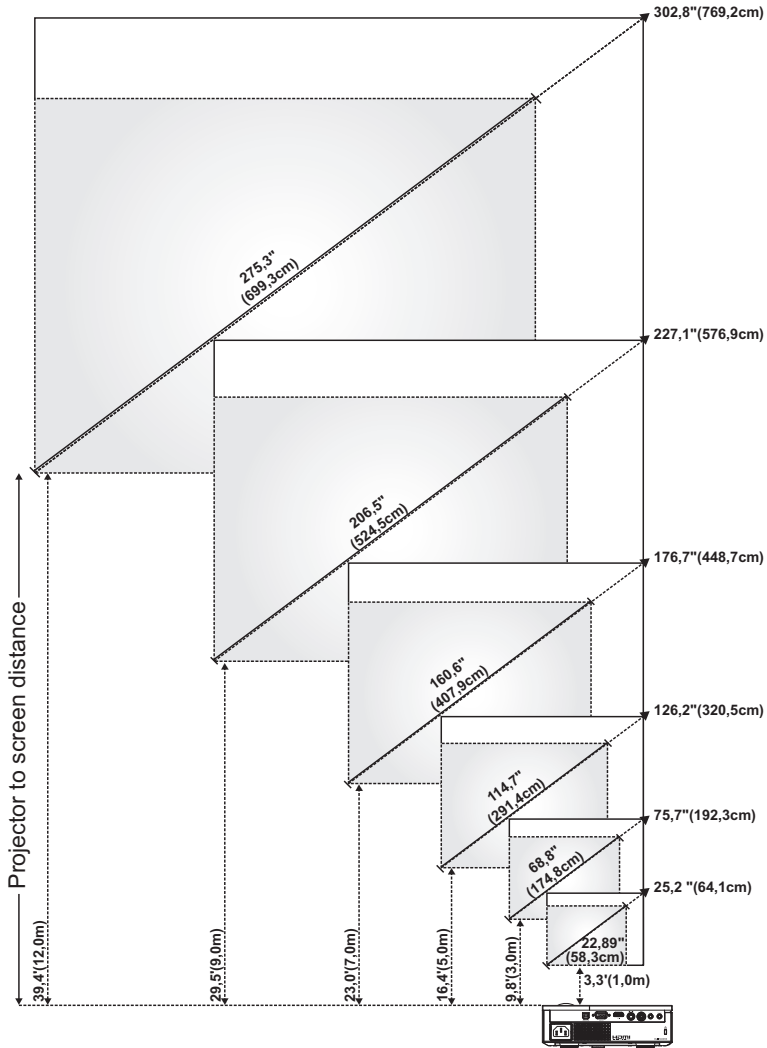

Scherm (diagonaal)	Max.	64,1cm (25,2")	192,3cm (75,7")	320,5cm (126,2")	448,7cm (176,7")	576,9cm (227,1")	769,2cm (302,8")
	Min.	58,3cm (22,89")	174,8cm (68,8")	291,4cm (114,7")	407,9cm (160,6")	524,5cm (206,5")	699,3cm (275,3")
Schermgrootte	Max. (BxH)	20,2"X15,1"	60,6"X45,4"	101,0 X 75,7"	141,3" X106"	181,7 X 136,3"	242,3 X 181,7"
		(51,3cm X 38,5cm)	(153,8cm X 115,4cm)	(256,4cm X 192,3cm)	(359,0cm X 269,2cm)	(461,5cm X 346,2cm)	(615,4cm X 461,5cm)
	Min. (BxH)	18,3 X 13,7"	55,1 X 41,3"	91,8 X 68,8"	128,5 X 96,4"	165,2 X 123,9"	220,3 X 165,2"
		(46,5cm X 34,9cm)	(139,5cm X 104,9cm)	(233,1cm X 174,8cm)	(326,3cm X 244,8cm)	(419,6cm X 314,7cm)	(559,4cm X 419,6cm)
Hd	Max.	5,8cm (2,27")	17,3cm (6,81")	28,8cm (11,36")	40,4cm (15,9")	51,9cm (20,44")	69,2cm (27,26")
	Min.	5,2cm (2,06")	15,7cm (6,19")	26,2cm (10,32")	36,7cm (14,45")	47,2 cm (18,58")	62,9cm (24,78")
Afstand		1,0m (3,3')	3,0m (9,8')	5,0m (16,4')	7,0m (23,0')	9,0m (29,5')	12 m (39,4')



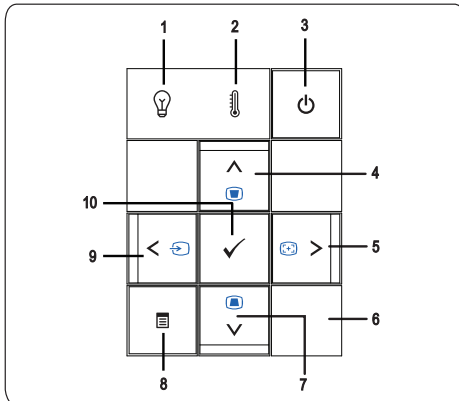

\* Deze grafiek is uitsluitend bedoeld als referentie voor de gebruikers.

## Het bedieningspaneel gebruiken



- 1** Waarschuwinglampje voor LAMP

Als het lampje voor LAMP oranje blijft, dient u de lamp te vervangen. Als het lampje voor LAMP oranje knippert, is er een fout met de lampaanrijving of het kleurenwiel en wordt de projector automatisch uitgeschakeld. Neem contact op met Dell™ als het probleem zich blijft voordoen.

2	Waarschuwingslampje voor TEMP	<ul style="list-style-type: none"> <li>• Een stabiel oranje TEMP-lampje geeft aan dat de projector, lamp of lampaandrijving oververhit is. Het scherm wordt automatisch uitgeschakeld. Schakel het scherm opnieuw in nadat de projector is afgekoeld. Neem contact op met Dell™ als het probleem zich blijft voordoen.</li> <li>• Als het lampje voor TEMP oranje knippert, betekent dit dat een projectorventilator of het kleurenwiel defect is en wordt de projector automatisch afgesloten. Neem contact op met Dell™ als het probleem zich blijft voordoen.</li> </ul>
3	Voeding	Schakel de projector in en uit. Zie "Uw projector inschakelen" op pagina 15 en "Uw projector uitschakelen" op pagina 15 voor meer informatie.
4	Omhoog  Trapeziumcorrectie	Indrukken om de items van het OSD-menu te selecteren. Druk hierop om de beeldvervalsing aan te passen die door het kantelen van de projector wordt veroorzaakt. (+40/-35 graden)
5	Rechts  / Auto aanpassen	Druk hierop om de OSD-instelling aan te passen. Druk hierop om de projector te synchroniseren met de invoerbron. <b>Auto aanpassen</b> zal niet werken als het OSD (On-Screen Display) is weergegeven.
6	IR-ontvanger	Richt de afstandsbediening naar de IR-ontvanger en druk op een knop.
7	Omlaag  Trapeziumcorrectie	Druk hierop om de OSD-items te selecteren. Druk hierop om de beeldvervalsing aan te passen die door het kantelen van de projector wordt veroorzaakt. (+40/-35 graden)
8	Menu	Druk hierop om het OSD te activeren. Gebruik de richtingstoetsen en de knop <b>Menu</b> om te navigeren door het OSD.
9	Links  / Bron	Druk hierop om de OSD-instelling aan te passen. Druk op deze knop om te bladeren door Digitale RGB-, Analoge RGB-, Composiet-, Component (YPbPr, via VGA) en S-videobronnen wanneer meerdere bronnen op de projector zijn aangesloten.
10	Enter	Druk hierop om de selectie van het item te bevestigen.

## De afstandsbediening gebruiken

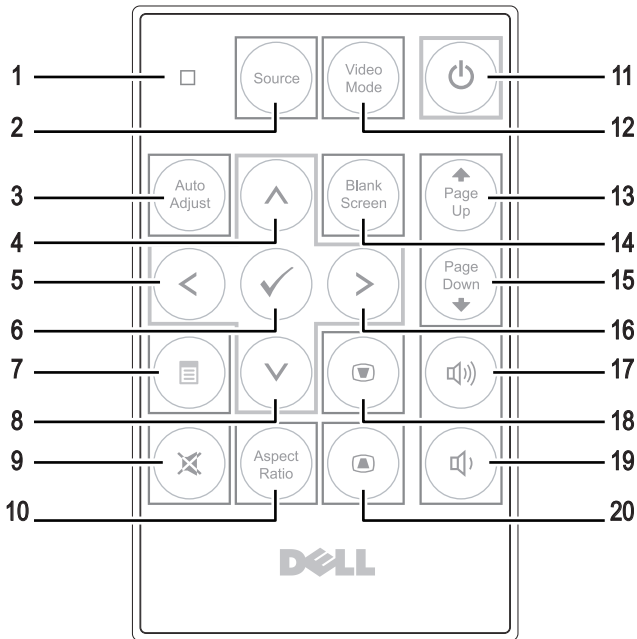

1	LED-lampje	LED-indicator.
2	Bron	Druk hierop om te schakelen tussen Digitale RGB, analoge RGB, Composiet, S-video, Component (YPbPr via VGA).
3	Auto aanpassen	Druk hierop om de projector te synchroniseren met de invoerbron. Auto aanpassen zal niet werken als het OSD (On-Screen Display) is weergegeven.
4	Knop Omhoog (▲)	Druk hierop om een item in het OSD te selecteren.
5	Knop Links (◀)	Druk hierop om de OSD-instelling aan te passen.
6	Enter	Druk hierop om de selectie te bevestigen.
7	Menu	Druk hierop om het OSD te activeren.
8	Knop Omlaag (▼)	Druk hierop om een item in het OSD te selecteren.
9	Geluid uit	Druk hierop om het geluid van de luidspreker van de projector te dempen of weer te geven.

10	Beeldverhouding	Indrukken om de beeldverhouding van een weergegeven beeld te wijzigen.
11	Voeding	Schakelt de projector in en uit. Zie "Uw projector inschakelen" op pagina 15 en "Uw projector uitschakelen" op pagina 15 voor meer informatie.
12	Videostand	De Dell™ 1409X Microprojector heeft vooraf ingestelde configuraties die zijn geoptimaliseerd op deze knop om gegevens (pc-afbeeldingen) of video (films, spelletjes, enz.) weer te geven. Druk op de knop <b>Videostand</b> om te schakelen tussen de <b>Pc-stand</b> , <b>Filmstand</b> , <b>Spelstand</b> , <b>sRGB</b> en <b>stand AANGEPAST</b> (de gebruiker kan in deze modus de voorkeursinstellingen configureren en opslaan). Als u eenmaal op de knop <b>Videostand</b> drukt, wordt de huidige weergavemodus weergegeven. Als u opnieuw op de knop <b>Videostand</b> drukt, schakelt u tussen de verschillende weergavemodi.
13	Pagina omhoog ⬆	Druk hierop om naar de vorige pagina te gaan.
14	Leeg scherm	Indrukken om het beeld te verbergen/weer te geven.
15	Pagina omlaag ⬇	Druk hierop om naar de volgende pagina te gaan.
16	Knop Rechts ➡	Druk hierop om de OSD-instelling aan te passen.
17	Volume hoger	Druk hierop om het volume te verhogen.
18	Trapeziumcorrectie	Druk hierop om de beeldvervorming aan te passen die door het kantelen van de projector wordt veroorzaakt. (+40/-35 graden)
19	Volume lager	Druk hierop om het volume te verlagen.
20	Trapeziumcorrectie	Druk hierop om de beeldvervorming aan te passen die door het kantelen van de projector wordt veroorzaakt. (+40/-35 graden)

## Het OSD gebruiken

De projector beschikt over een meertalig OSD dat kan worden weergegeven met of zonder aanwezige invoerbron.

Om door de tabbladen in het hoofdmenu te navigeren, drukt u op de knop ⬅ of ➡ op het bedieningspaneel of de afstandsbediening van de projector.. Om een submenu te selecteren, drukt u op de knop **Enter** op het bedieningspaneel of de afstandsbediening van uw projector.

Om een optie te selecteren, drukt u op ⬆ of ⬇ op het bedieningspaneel of de afstandsbediening van uw projector. De kleur verandert naar donkerblauw. Wanneer een item is geselecteerd, verandert de kleur naar donkerblauw. Gebruik

◀ of ▶ op het bedieningspaneel of de afstandsbediening om de instellingen aan te passen.

Om terug te keren naar het hoofdmenu, gaat u naar het tabblad **Vorige** en drukt u op de knop **Enter** op het bedieningspaneel of de afstandsbediening.

Om het OSD af te sluiten gaat u naar het tabblad **AFSLUITEN** en drukt u op de knop **Enter** of drukt u op het bedieningspaneel of de afstandsbediening op de knop **Menu**.

## Hoofdmenu



## INVOERSELECTIE

In het menu Invoerselectie kunt u de ingangsbron voor uw projector selecteren.



**AUTO BRON**—Selecteer **Aan** (standaard) om de beschikbare ingangssignalen automatisch te detecteren. Als u op de knop **Source (Bron)** drukt wanneer de projector is ingeschakeld, wordt het volgende beschikbare invoersignaal automatisch gezocht. Selecteer **Uit** om het huidige ingangssignaal te vergrendelen. Als u op de knop **Bron** drukt wanneer de modus

**Auto bron** is ingesteld op **Uit**, kunt u het ingangssignaal handmatig selecteren.

**VGA-A**—Druk op **Enter** om het VGA-A-sigitaal te detecteren.

**VGA-B**—Druk op **Enter** om het VGA-B-sigitaal te detecteren.

**DVI-D**—Druk op **Enter** om het DVI-D-sigitaal te detecteren.

**S-VIDEO**—Druk op **Enter** om het S-Videosigitaal te detecteren.

**COMPOSITIE VIDEO**—Druk op **Enter** om het Composiet videosigitaal te detecteren.

## AUTO AANP



Met Auto aanpassen worden de opties **FREQUENTIE** en **OPSPORING** van de projector automatisch aangepast in de pc-stand. Terwijl Automatisch aanpassen bezig is, verschijnt het bericht "**Automatisch aanpassen bezig...**" op het scherm.



## INSTELLEN



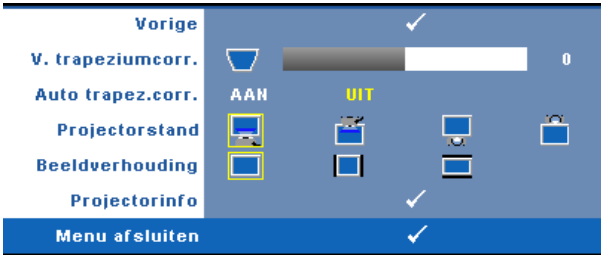

Dit omvat de instellingen **V. trapeziumcorr.**, **Auto trapez. corr.**, **Projectorstand**, **Beeldverhouding** en **Projectorinfo**.





**V. TRAPEZIUMCORR.**—Past de beeldvervorming aan die wordt veroorzaakt door de kanteling van de projector.

**AUTO TRAPEZ. CORR.**—Past de beeldvervorming die door het kantelen van de projector wordt veroorzaakt, automatisch aan.

**PROJECTORSTAND**—Hiermee kunt u de projectorstand selecteren, afhankelijk van de manier waarop de projector is gemonteerd.

-  Projectie vooraan-bureau — Dit is de standaardoptie.
-  Projectie vooraan-plafondmontage — het beeld wordt ondersteboven gedraaid voor projectie vanaf een aan het plafond gemonteerde projector.
-  Projectie achteraan-bureau — De projector keert het beeld om zodat u kunt projecteren van achter een doorschijnend scherm.
-  Projectie achteraan-plafondmontage — het beeld wordt achterstevoren en ondersteboven gekeerd. U kunt projecteren vanachter een doorzichtig scherm met een projectie op het plafond.

**BEELDVERHOUDING**—Hiermee kunt u de beeldverhouding instellen.

-  Origineel — De invoerbron wordt aangepast zodat deze op het scherm past terwijl de beeldverhouding van de invoerbron wordt behouden.
-  4:3 — De invoerbron wordt geschaald zodat het beeld past op het scherm.
-  16:9 — De invoerbron wordt geschaald zodat het beeld past op de breedte van het scherm.

Gebruik de beeldverhouding 16:9 of 4:3 als u een van de volgende items gebruikt:

- Computer met een resolutie die hoger is dan XGA
- Componentkabel (720p/1080i/1080p)

**PROJECTORINFO**—Toont de modelnaam de huidige invoerbron en het serienummer

van de projector (PPID#).

## FOTO (in pc-stand)

Met het menu **Foto** kunt u de weergave-instellingen van uw projector aanpassen. Het menu Foto biedt de volgende opties:

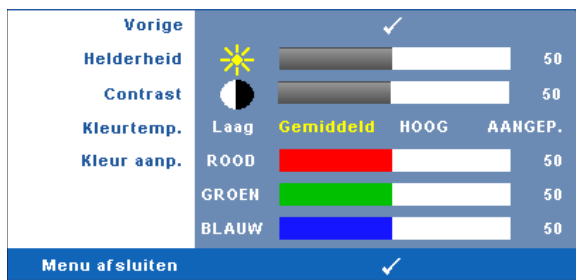

**HELDERHEID**—Gebruik ⏪ en ⏩ om de helderheid van het beeld aan te passen.

**CONTRAST**—Gebruik ⏪ en ⏩ om het beeldschermcontrast aan te passen.

**KLEURTEMP.**—Hiermee kunt u de kleurtemperatuur aanpassen. Het scherm lijkt koeler bij hogere kleurtemperaturen en warmer bij lagere kleurtemperaturen. Wanneer u de waarden in het menu **Kleur aanp.** aanpast, wordt de aangepaste stand geactiveerd. De waarden worden opgeslagen in de Aangepaste stand.

**KLEUR AANP.**—Hiermee kunt u de rode, groen en blauwe kleuren handmatig aanpassen.

## FOTO (in videostand)

Met het menu **Foto** kunt u de weergave-instellingen van uw projector aanpassen. Het menu Foto biedt de volgende opties:

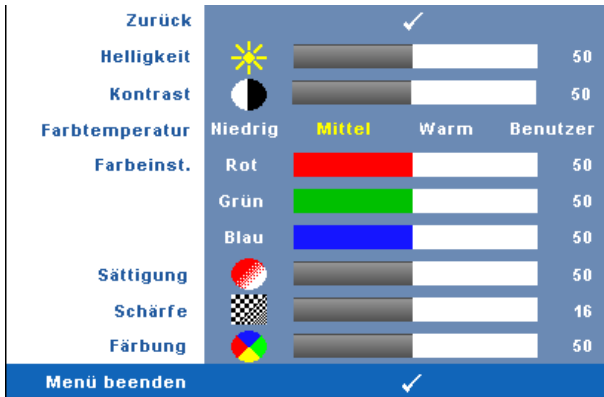

**HELDERHEID**—Gebruik  $\odot$  en  $\ominus$  om de helderheid van het beeld aan te passen.

**CONTRAST**—Gebruik  $\odot$  en  $\ominus$  om het beeldschermcontrast aan te passen.

**KLEURTEMP.**—Hiermee kunt u de kleurtemperatuur aanpassen. Het scherm lijkt koeler bij hogere kleurtemperaturen en warmer bij lagere kleurtemperaturen. Wanneer u de waarden in het menu **Kleur aanp.** aanpast, wordt de aangepaste stand geactiveerd. De waarden worden opgeslagen in de Aangepaste stand.

**KLEUR AANP.**—Hiermee kunt u de rode, groen en blauwe kleuren handmatig aanpassen.

**VERZADIGING**—Hiermee kunt u de videobron aanpassen van zwart-wit tot volledig verzadigde kleuren. Druk op  $\odot$  om de hoeveelheid kleur in een afbeelding te verlagen en op  $\ominus$  om deze hoeveelheid te verhogen.

**SCHERPTE**—Druk op  $\odot$  om de scherpte te verlagen en op  $\ominus$  om de scherpte te verhogen.

**TINT**—Druk op  $\odot$  om de hoeveelheid groen in een afbeelding te verhogen en op  $\ominus$  om de hoeveelheid rood in de afbeelding te verhogen (kan alleen voor NTSC worden geselecteerd).

## WEERGAVE (in PC-stand)

Met het menu **Weergave** kunt u de weergave-instellingen van uw projector aanpassen. Het menu **Foto** biedt de volgende opties:



**VIDEOSTAND**—Hiermee kunt u de weergavestand van de projector optimaliseren.

PC, Film, sRGB (biedt nauwkeurigere kleurweergave), Spel en Aangep. (geef uw voorkeursinstellingen op). Als u de instellingen voor **Witbalans** of **Degamma** aanpast, schakelt de projector automatisch over op **Aangep.**



**OPMERKING:** Als u de instellingen voor **Witbalans** of **Degamma** aanpast, schakelt de projector automatisch over op **Aangep.**

**SIGNAALTYPE**—Hiermee kunt u handmatig het signaaltype RGB, YCbCR of YPbPr selecteren.

**ZOOM**—Druk op  $\odot$  om een beeld maximaal 4 keer te vergroten op het projectiescherm en druk op  $\odot$  om het ingezoomde beeld te verkleinen.

**ZOOMNAVIGATIE**—Druk op  $\odot$   $\odot$   $\odot$  om te navigeren op het projectiescherm.

**WITBALANS**—Stel de waarde in op 0 om de reproductie van de kleur te maximaliseren en op 10 om de helderheid te maximaliseren.

**DEGAMMA**—Hiermee kunt u kiezen uit 4 vooraf ingestelde waarden (1, 2, 3, 4) om de kleurprestaties van het beeld te wijzigen.

**HORIZONTALA POSITIE**—Druk op  $\odot$  om het beeld naar links te verplaatsen en op  $\odot$  om het naar rechts te verplaatsen.

**VERTICALE POSITIE**—Druk op  $\odot$  om het beeld omlaag te verplaatsen en  $\odot$  om het omhoog te verplaatsen.

**FREQUENTIE**—Hiermee kunt u de klokfrequentie van de weergavegegevens wijzigen in overeenstemming met de frequentie van de grafische kaart van uw computer. Als u een verticale knipperende golf ziet, gebruik dan **Frequentie** om de balken te minimaliseren. Dit is een onnauwkeurige aanpassing.

**OPSPORING**—Synchroniseer de fase van het beeldscherm signaal met deze van de grafische kaart. Als u een onstabiel of flikkerend beeld hebt, gebruik dan de functie **Opsporing** om dit te corrigeren. Dit is een nauwkeurige aanpassing.

## WEERGAVE (in videostand)

Met het menu **Weergave** kunt u de weergave-instellingen van uw projector aanpassen. Het menu **Foto** biedt de volgende opties:

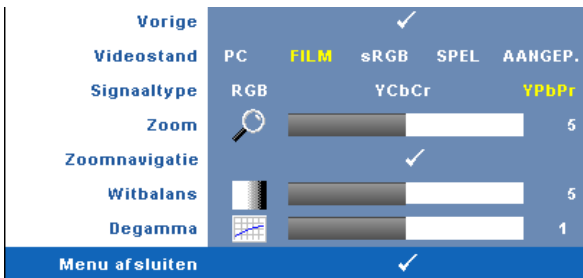

**VIDEOSTAND**—Hiermee kunt u de weergavestand van de projector optimaliseren.

PC, Film, sRGB (biedt nauwkeurigere kleurweergave), Spel en Aangep. (geef uw voorkeursinstellingen op). Als u de instellingen voor **Witbalans** of **Degamma** aanpast, schakelt de projector automatisch over op **Aangep.**



**OPMERKING:** Als u de instellingen voor **Witbalans** of **Degamma** aanpast, schakelt de projector automatisch over op **Aangep.**

**SIGNAALTYPE**—Selecteert handmatig het signaaltype RGB, YCbCR of YPbPr.

**ZOOM**—Druk op  $\odot$  om een beeld maximaal 4 keer te vergroten op het projectiescherm en druk op  $\odot$  om het ingezoomde beeld te verkleinen.

**ZOOMNAVIGATIE**—Druk op  $\odot$   $\odot$   $\odot$   $\odot$  om te navigeren op het projectiescherm.

**WITBALANS**—Stel de waarde in op 0 om de reproductie van de kleur te maximaliseren en op 10 om de helderheid te maximaliseren.

**DEGAMMA**—Hiermee kunt u kiezen uit 4 vooraf ingestelde waarden (1, 2, 3, 4) om de kleurprestaties van het beeld te wijzigen.

## LAMP

Met het menu **Lamp** kunt u de weergave-instellingen van uw projector aanpassen. Het menu Foto biedt de volgende opties:

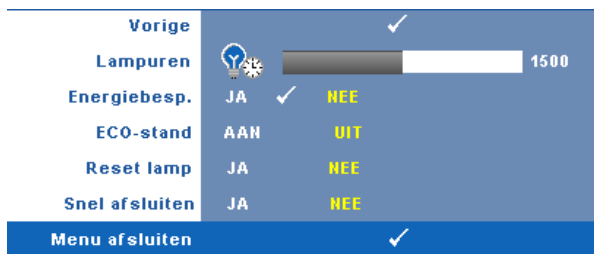

**LAMPUREN**—Geeft de werkuren weer sinds de timer van de lamp opnieuw is ingesteld.

**ENERGIEBESP.**—Selecteer Ja om de vertragsduur voor de energiebesparing te selecteren. De vertragsduur is de duur die uw projector moet wachten terwijl er geen signaaluitvoer is. De vertragsduur is standaard ingesteld op 120 minuten. U kunt dit instellen op 5, 15, 30, 45, 60 of 120 minuten.

Als er tijdens de vertragsduur geen signaal wordt gedetecteerd, schakelt de projector de lamp uit en gaat deze naar de spaarstand. Als er tijdens de vertragsduur een invoersignaal wordt gedetecteerd, wordt de projector automatisch ingeschakeld. Als er geen invoersignaal wordt gedetecteerd binnen twee uur, gaat de projector van de spaarstand naar de uitgeschakelde stand. Druk op de voedingsknop om de projector in te schakelen.

**ECO-STAND**—Selecteer **Aan** om de projector te gebruiken met een laag verbruik (165 watt) zodat de levensduur van de lamp mogelijk wordt verlengd, het toestel stiller werkt en de lichtuitvoer op het scherm wordt gedimd. Selecteer **Uit** om met een normaal stroomniveau te werken (200 watt).

**RESET LAMP**—Als u een nieuwe lamp hebt geïnstalleerd, selecteert u **Ja** om de lamptimer opnieuw in te stellen.

**SNEL AFSLUITEN**—Selecteer **Ja** om de projector uit te schakelen met één druk op de voedingsknop. Met deze functie kan de projector snel worden uitgeschakeld met een versnelde ventilatorsnelheid. Tijdens het snel uitschakelen zal de akoestische ruis iets luider zijn dan verwacht.

## TAAL

In het menu Taal kunt u de taal voor het OSD instellen.



## OVERIGE

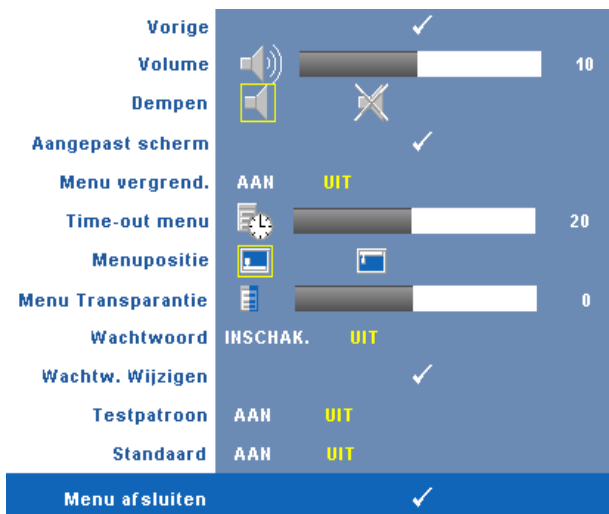

**VOLUME**—Druk op ◀ en ▶ om het volume te verlagen/verhogen.

**DEMPEN**—Hiermee kunt u het geluid dempen.

**AANGEPAST SCHERM**—Druk op **Enter** om een menu **Aangepast scherm** te openen. Voer een bron in met een oorspronkelijke resolutie, druk op **Enter** en selecteer "Ja". De projector zal het schermbeeld opnemen als "Mijn aangepast logo". Dit scherm vervangt alle originele schermen met het Dell-logo. U kunt het standaardscherm herstellen door **Dell-logo** te selecteren in het pop-upscherm.

**MENU VERGRENDE**.—Selecteer **Aan** om de optie **Menu vergrend.** in te schakelen en het OSD-menu te verbergen. Selecteer **UIT** om de optie **Menu vergrend.** uit te schakelen en het OSD-menu weer te geven.



**OPMERKING:** Als het OSD verdwijnt terwijl u **Menu vergrend.** uitschakelt, houdt u de knop **Menu** op het bedieningspaneel van de projector gedurende 15 minuten ingedrukt en schakel vervolgens de functie uit.

**TIME-OUT MENU**—Hiermee kunt u de tijd aanpassen voor **Time-out OSD**). Het OSD verdwijnt standaard na 30 seconden inactiviteit.

**MENUPOSITIE**—Hiermee kunt u de positie van het OSD-menu op het scherm selecteren.

**MENUTRANSPARANTIE**—Hiermee kunt u het transparantieniveau van de OSD-achtergrond wijzigen.



**WACHTWOORD**—Wanneer de wachtwoordbeveiliging is ingeschakeld, de voedingskabel op het stopcontact is aangesloten en de projector voor de eerste keer wordt ingeschakeld, verschijnt een wachtwoordbeveiligingsscherm waarin u wordt gevraagd een wachtwoord op te geven. Deze functie is standaard uitgeschakeld. U kunt deze functie inschakelen via het menu Wachtwoord. De wachtwoordbeveiligingsfunctie wordt geactiveerd wanneer u de projector de volgende keer inschakelt. Als u deze functie inschakelt, wordt u gevraagd een projectorbewachtwoord in te voeren nadat u de projector hebt ingeschakeld.

1. Aanvraag 1ste maal wachtwoord invoeren:
  - a. Ga naar het menu **Overige**, druk op **Enter** en selecteer vervolgens **Wachtwoord**. Selecteer de wachtwoordinstelling **INSCHAK.**.



- b. Wanneer u de wachtwoordfunctie inschakelt, verschijnt een scherm voor het invoeren van tekens. Typ een 4-cijferig getal in op het scherm en druk op de knop **Enter**.



- c. Voer het wachtwoord opnieuw in om het te bevestigen.
    - d. Als de wachtwoordcontrole is gelukt, kunt u het gebruik van de functies en zijn hulpmiddelen hervatten.

- 2 Als u een verkeerd wachtwoord hebt ingevoerd, krijgt u nog 2 kansen. Na drie ongeldige pogingen wordt de projector automatisch uitgeschakeld.

 **OPMERKING:** Als u uw wachtwoord vergeten bent, moet u contact opnemen met DELL™ of een bevoegde onderhoudsdienst.

- 3 Om de wachtwoordfunctie te annuleren, selecteert u **Uit** en voert u het wachtwoord in om de functie uit te schakelen.



Typ het wachtwoord.

Wachtwoord (code 4 tekens): X X X X

A B C D E F G H I J  
K L M N O P Q R S T  
U V W X Y Z 0 1 2 3  
4 5 6 7 8 9 ← Enter Afsluiten

➤ ➤ ⚡ ⚡ Selecteren  
PPID CN-0C2726 70641-46B-0208  Bevestigen

**WACHTW. WIJZIGEN**—Typ het originele wachtwoord, voer vervolgens het nieuwe wachtwoord in en bevestig het nieuwe wachtwoord opnieuw.



Typ het originele wachtwoord.

Wachtwoord (code 4 tekens): X X X X

A B C D E F G H I J  
K L M N O P Q R S T  
U V W X Y Z 0 1 2 3  
4 5 6 7 8 9 ← Enter Afsluiten

➤ ➤ ⚡ ⚡ Selecteren  
PPID CN-0C2726 70641-46B-0208  Bevestigen

**TESTPATTERN**—Selecteer **Aan** om het ingebouwde **testpatroon** voor de zelftest van de scherpsstelling en de resolutie te activeren. Selecteer **Uit** om de functie uit te schakelen.

**STANDAARD**—Selecteer **Aan** om de projector opnieuw in te stellen naar de standaardwaarden. Het opnieuw instellen van de items omvat zowel de instellingen van computerbronnen als die van videobronnen.

# Problemen met uw Projector Oplossen



Als u problemen ondervindt met uw projector, raadpleeg dan de volgende tips voor het oplossen van problemen. Neem contact op met Dell™ als het probleem zich blijft voordoen. Contact opnemen met Dell™ op pagina 44

---

**Probleem**

Er verschijnt geen beeld op het scherm

**Mogelijke Oplossing**

- Controleer of de lenskap verwijderd is en of de projector is ingeschakeld.
  - Controleer of de externe grafische poort is ingeschakeld. Als u een draagbare computer van Dell™ gebruikt, druk dan op   (Fn+F8). Raadpleeg voor andere computers de respectieve documentatie.
  - Controleer of alle kabels stevig zijn aangesloten. Zie op pagina 7.
  - Controleer of de pinnen van de aansluitingen niet zijn verbogen of gebroken.
  - Controleer of de lamp veilig en correct is geïnstalleerd (zie op pagina 38).
  - Gebruik **Testpatroon** in het menu **Overige**. Controleer of de kleuren van het testpatroon correct zijn.
-

---

**Probleem (vervolg)**

Gedeeltelijk, rollend of onjuist weergegeven beeld

**Mogelijke Oplossing (vervolg)**

**1** Druk op de knop **Automatisch aanpassen** op de afstandsbediening of op het bedieningspaneel.

**2** Als u een draagbare computer van Dell™ gebruikt, stel dan de resolutie van de computer in op XGA (1024 x 768):

**a** Klik met de rechtermuisknop op een ongebruikt gedeelte van het bureaublad van Windows, klik op **Eigenschappen** en selecteer vervolgens het tabblad **Instellingen**.

**b** Controleer of de instelling voor de externe beeldscherm-poort is ingesteld op 1024 x 768 pixels.



**c** Druk op   (Fn+F8).

Als u problemen ondervindt met het aanpassen van de resolutie of als uw beeldscherm vastloopt, start dan alle apparatuur en de projector opnieuw op.

Als u geen draagbare computer van Dell™ gebruikt, raadpleeg dan de documentatie van uw computer.

---

Het scherm geeft uw presentatie niet weer.

Als u een draagbare computer gebruikt, druk dan op   (Fn+F8).

---

Beeld is instabiel of flakkert

Pas het opsporen aan in het OSD-submenu **Weergave** (alleen in de PC-modus).

---

Het beeld vertoont een verticale flikkerende balk.

Pas de frequentie aan in het OSD-submenu **Weergave** (alleen in de pc-modus).

---

De beeldkleur is onjuist

- Als het scherm de verkeerde signaaluitvoer ontvangt van de grafische kaart, stelt u het signaaltype in op **RGB** op het tabblad **Weergave** van het OSD-menu.
  - Gebruik **Testpatroon** in het menu **Overige**. Controleer of de kleuren van het testpatroon correct zijn.
-

<b>Probleem (vervolg)</b>	<b>Mogelijke Oplossing (vervolg)</b>
Beeld is niet scherpgesteld	<ol style="list-style-type: none"> <li>1 Stel de scherpstelling op de projectorlens bij.</li> <li>2 Controleer of het projectiescherm op de vereiste afstand van de projector is geplaatst. (1 m tot 12 m).</li> </ol>
Het beeld wordt uitgerekt wanneer 16:9 DVD wordt weergegeven.	<p>De projector detecteert automatisch het formaat van het invoersignaal. De beeldverhouding van het geprojecteerde beeld wordt behouden in overeenstemming met het formaat van het invoersignaal met een Originele instelling.</p> <p>Als het beeld nog steeds uitgerekt is, pas dan de hoogte-breedteverhouding aan in het OSD-menu <b>Instellen</b>.</p>
Het beeld is omgedraaid	Selecteer <b>Instelling</b> in het OSD en pas de projectiemodus aan.
Lamp is opgebrand of maakt een knallend geluid	Als de lamp het einde van zijn levensduur bereikt, kan deze opbranden of een luid knallend geluid maken. In een dergelijke situatie, wordt de projector niet opnieuw ingeschakeld. Zie op pagina 38 om de lamp te vervangen.
Het lampje van <b>LAMP</b> is effen oranje	Als het lampje voor <b>LAMP</b> oranje blijft, dient u de lamp te vervangen.
Het lampje van <b>LAMP</b> knippert oranje	<p>Als het lampje <b>LAMP</b> en het <b>Voedingslampje</b> knipperen oranje, de lampaandrijving is defect en de projector wordt automatisch uitgeschakeld.</p> <p>Als het lampje voor <b>LAMP</b> oranje knippert en het <b>voedingslampje</b> stabiel blauw is, betekent dit een fout met het kleurenwiel en wordt de projector automatisch uitgeschakeld.</p> <p>Koppel de voedingskabel los en schakel het beeldscherm na 3 minuten opnieuw in. Neem contact op met Dell™ als dit probleem zich blijft voordoen.</p>

<b>Probleem (vervolg)</b>	<b>Mogelijke Oplossing (vervolg)</b>
Het lampje van <b>TEMP</b> is stabiel oranje	De projector is oververhit. Het scherm wordt automatisch uitgeschakeld. Schakel het scherm opnieuw in nadat de projector is afgekoeld. Neem contact op met Dell™ als het probleem zich blijft voordoen.
Het OSD verschijnt niet op het scherm	Probeer dit op te lossen door de knop <b>Menu</b> op het bedieningspaneel gedurende 15 seconden ingedrukt te houden om het OSD te ontgrendelen. Controleer de instelling <b>Menu Vergrend.</b> op pagina 31.
De afstandsbediening werkt niet vlot of werkt slechts binnen een zeer beperkt bereik	Het batterijvermogen kan laag zijn. Controleer of de LED-indicator van de afstandsbediening te zwak is. Plaats in dat geval een nieuwe CR2032-batterij.

# De Lamp Vervangen

**!** **LET OP:** Voordat u begint met een procedure van dit hoofdstuk, dient u de veiligheidsrichtlijnen op pagina 6 na te leven.

Vervang de lamp als het bericht "**De lamp nadert het einde van zijn nuttig gebruik op vol vermogen. Vervanging aanbevolen.**" op het scherm verschijnt. Als het probleem zich blijft voordoen nadat u de lamp hebt vervangen, dient u contact op te nemen met Dell™. Zie Contact opnemen met Dell™ op pagina 44 voor meer informatie.

**!** **LET OP:** De lamp wordt zeer heet tijdens het gebruik. Probeer nooit de lamp te vervangen voordat de projector minstens 30 minuten is afgekoeld.

**!** **LET OP:** Raak nooit de gloeipeer of het glas van de lamp aan. Projectorlampen zijn zeer breekbaar en kunnen uiteenspatten wanneer u deze aanraakt. De glasscherven zijn scherp en kunnen letsels veroorzaken.

**!** **LET OP:** Als de lamp uiteenspat, moet u alle gebroken stukjes uit de projector verwijderen en wegwerpen of recyclen in overeenstemming met de lokale of nationale wetgeving. Zie [www.dell.com/hg](http://www.dell.com/hg) voor meer informatie.

- 1 Schakel de projector uit en koppel de voedingskabel los.
- 2 Laat de projector gedurende minstens 30 minuten afkoelen.
- 3 Maak de 2 schroeven die het lampdeksel vasthouden los en verwijder het deksel.
- 4 Maak de 2 schroeven die de lamp vasthouden los.
- 5 Trek de lamp omhoog met de metalen hendel.

**OPMERKING:** Dell™ kan eisen dat de lampen die onder garantie worden vervangen, worden teruggestuurd naar Dell™. Neem anders contact op met uw lokaal afvalverwerkingsbedrijf voor het adres van de dichtstbijzijnde verzamelplaats voor batterijen.

- 6 Plaats een nieuwe lamp.
- 7 Maak de 2 schroeven die de lamp vasthouden vast.
- 8 Plaats het lampdeksel terug en maak de 2 schroeven vast.
- 9 Stel de gebruikstijd van de lamp opnieuw in door "Ja" voor **Reset lamp** op het tabblad **Lamp** in het OSD-menu. (Zie het menu Lamp op pagina 29)

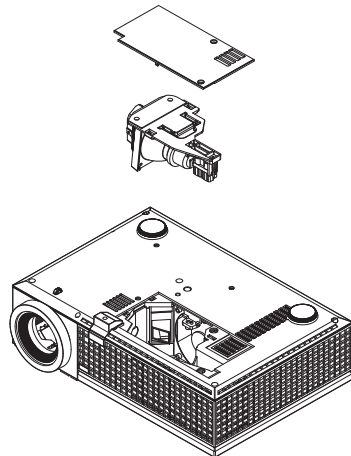



**LET OP: Verwijderen van de lamp (alleen voor de Verenigde Staten)**

 De lamp(en) in dit product bevatten kwik en moeten worden gerecycleerd of verwijderd volgens de lokale, regionale of nationale wetten. **GA NAAR [WWW.DELL.COM/HG](http://WWW.DELL.COM/HG) VOOR MEER INFORMATIE OF NEEM CONTACT OP MET DE ELECTRONIC INDUSTRIES ALLIANCE OP [WWW.EIAE.ORG](http://WWW.EIAE.ORG). RAADPLEEG DE SITE [WWW.LAMPRECYCLE.ORG](http://WWW.LAMPRECYCLE.ORG) VOOR SPECIFIEKE INFORMATIE OVER HET VERWIJDEREN VAN LAMPEN.**



## Specificaties

Lampklep	0,55" XGA DMD type X, DarkChip2™
Helderheid	2500 ANSI-lumen (max.)
Contrastverhouding	1900:1 standaard (volledig aan/volledig uit)
Gelijkvormigheid	85% standaard (Japan standaard - JBMA)
Aantal pixels	1024 x 768(XGA)
Weergeefbare kleuren	16,7M kleuren
Snelheid kleurenwiel	2X
Projectielens	F-Stop: F/ 2,41~2,55 Brandpuntsafstand, f=21,8~24 mm 1,1x handmatige zoomlens
Grootte projectiescherm	22,89-302,8 inch (diagonaal)
Projectiebereik	1,0 m~12 m (3,3~39,4 ft)
Videocompatibiliteit	Composiet Video / S-Video: NTSC (J, M, 4,43), PAL (B, D, G, H, I, M, N, Nc, 60), SECAM (B, D, G, K, Kl, L)  Component Video via VGA & DVI-D: 1080i/p, 720p, 576i/p, 480i/p
Voeding	Universeel AC90-264 50/60 Hz met PFC-ingang
Energieverbruik	256 watt in volledige modus, 216 watt in ecomodus
Audio	1 luidspreker, 8 watt RMS
Geluidsniveau	34 dB(A) modus volledig vermogen, 31 dB(A) energiebesparingsmodus
Gewicht	2,25 kg (4,95 lbs)
Afmetingen (B x H x D)	Extern 296,5 x 202 x 80,5 ± 1 mm (11,68 x 7,96 x 3,17 ± 0,04 inch)

Omgeving	<p>Bedrijfstemperatuur: 5°C - 35°C (41°F- 95°F)  Vochtigheid: maximum 80%</p> <p>Opslagtemperatuur: 0°C tot 60°C  (32°F tot 140°F)  Vochtigheid: maximum 90%</p>
Voorschriften	FCC, CE, VCCI, UL, cUL, Nemko-GS, ICES-003, MIC, C-Tick, GOST, CCC, PSB, NOM, IRAM, SABS, CECP, SASO, PSE, eK
I/O-aansluitingen	<p>Voeding: Socket wisselstroomingang</p> <p>Computeringang: twee D-sub-aansluitingen voor analoog/component, HDTV-invoersignalen</p> <p>Computeruitgang: één 15-pins D-sub</p> <p>Video-ingang: één composiet video RCA en één S-video</p> <p>Audio-ingang één telefoonstekker (diameter 3,5 mm)</p> <p>Audio-uitgang: één telefoonstekker (diameter 3,5 mm)</p> <p>USB-poort: één USB-slave voor ondersteuning externe bediening</p> <p>Eén mini-DIN RS232 voor bekabelde afstandsbediening vanaf de pc</p> <p>DVI-D-ingang: één DVI-D-aansluiting voor DVI-D-signaal (HDCP-compatibel).</p>
Lamp	165-200 watt 3.000-urenlamp, door gebruiker vervangbaar (tot 4.000 uur in energiebesparingsmodus)



**OPMERKING:** De feitelijke gebruiksduur van een projectielamp kan verschillen, afhankelijk van de werkomstandigheden en de manier van gebruik. Als een projector onder moeilijke omstandigheden wordt gebruikt, zoals een heel stoffige omgeving, bij hoge temperaturen en door plotseling uitschakelen, kan dit de levensduur van de lamp verkorten of zelfs een defecte lamp opleveren. De opgegeven levensduur van de lampen voor Dell-projectoren is afgeleid van de gebruikelijke tijd onder normale omstandigheden, voor

gemiddeld ruim 50% van de gebruikers, waarin het helderheidsniveau terugloopt tot ongeveer 50%. Dit betekent niet dat de lamp dan geen licht meer geeft.

## Toewijzing RS232-pin

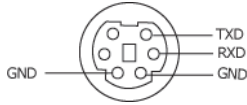

### RS232-protocol

- Communicatie-instellingen

Aansluitingsinstellingen	Waarde
Baudsnelheid:	19200
Gegevensbits:	8
Pariteit	Geen
Stopbits	1

- **Opdrachttypes**

Om het OSD-menu te openen en de instellingen aan te passen.

- **Syntaxis voor besturingsopdrachten (van pc naar projector)**

[H][AC][SoP][CRC][ID][SoM][COMMAND]

- **Voorbeeld:** Opdracht INSCHAKELEN (lage bytes eerst verzenden)

--> 0xBE, 0xEF, 0x10, 0x05, 0x00, 0xC6, 0xFF, 0x11, 0x11, 0x01, 0x00, 0x01

- **Lijst met besturingsopdrachten**

De laatste RS232-code kunt u weergeven via de ondersteuningswebsite van Dell op: [support.dell.com](http://support.dell.com).

## Compatibiliteitsmodi (Analoog/Digitaal)

Resolutie	V. Frequentie (Hz)	H. Frequentie (KHz)
640X480	59,9	31,5
640X480	75	37,5
640X480	85	43,3
720X400	70,1	31,5
720X400	85	37,9
800X600	60,3	37,9
800X600	75	46,9
800X600	85,1	53,7
848X480	60	31
1024X768	60	48,4
1024X768	75	60
1024X768	85	68,7
1280X720	59,9	44,8
1280X768	59,9	47,8
1280X800	59,8	49,7
1280X1024	60	64
1280X1024	75	80
1280X1024	85	91,1
1360X768	60	47,7
1400X1050	60	65,3
1440X900	59,9	55,9
1680X1050	60	65,3
1600X1200	60	75

# Contact opnemen met Dell™

Klanten in de Verenigde Staten, kunnen het nummer 800-WWW-DELL (800-999-3355) bellen.



**OPMERKING:** Als u geen actieve internetverbinding hebt, kunt u de contactgegevens vinden op uw aankoopfactuur, de leveringsnota, de rekening of in de productcatalogus van Dell.

Dell biedt meerdere opties voor online en telefonische ondersteuning en service. De beschikbaarheid verschilt afhankelijk van het land en het product en sommige services zijn mogelijk niet beschikbaar in uw regio. Om contact op te nemen met Dell met betrekking tot de verkoop, technische ondersteuning of klantendienst:

- 1 Bezoek [support.dell.com](http://support.dell.com).
- 2 Controleer uw land of regio in het vervolgkeuzemenu **Choose A Country/Region (Een land/regio kiezen)** onderaan op de pagina.
- 3 Klik links op de pagina op **Contact Us (Contact opnemen met ons)**.
- 4 Selecteer de koppeling van de geschikte service of ondersteuning voor uw behoeften.
- 5 Selecteer de voor u geschikte methode om contact op te nemen met Dell.

# Bijlage: Woordenlijst

**ANSI lumen**—Een standaard voor het meten van de helderheid. Deze waarde wordt berekend door een vierkante meter van een beeld in negen gelijke rechthoeken te splitsen, de waarde van de lux-lezing (of helderheid) in het midden van elke rechthoek te meten en vervolgens een gemiddelde te maken van deze negen punten.

**Beeldverhouding**—De populairste hoogte-breedteverhouding is 4:3 (4 bij 3). De eerste televisie- en computervideoformaten hebben een hoogte-breedteverhouding van 4:3. Dit betekent dat de breedte van het beeld  $\frac{4}{3}$  is van de hoogte.

**Helderheid**— De hoeveelheid licht die van een beeld, een projectiebeeld of een projectieapparaat wordt uitgezonden. De helderheid van de projector wordt gemeten in ANSI-lumen.

**Kleurtemperatuur**— het uitzicht van de kleur van wit licht. Een lage kleurtemperatuur impliceert een warmer licht (meer geel/rood) terwijl een hoge kleurtemperatuur een kouder licht (meer blauw) impliceert. De standaardeenheid voor de kleurtemperatuur is Kelvin (K).

**Component Video**—Een methode om kwaliteitsvideo te leveren in een formaat dat bestaat uit het luminantiesignaal en twee afzonderlijke chrominantiesignalen die worden gedefinieerd als Y'Pb'Pr' voor analoge componenten en Y'Cb'Cr voor digitale componenten. Component video is beschikbaar op DVD-spelers.

**Composiet Video** — Een videosignaal dat luma (helderheid), chroma (kleur), burst (kleurreferentie) en sync (horizontale en verticale synchronisatiesignalen) combineert in een signaalgolfvorm die wordt gedragen via één draadpaar. Er zijn drie soorten formaten: NTSC, PAL en SECAM.

**Gecomprimeerde resolutie**— Als de invoerbeelden een hogere resolutie hebben dan de oorspronkelijke resolutie van de projector, wordt het resulterende beeld geschaald volgens de oorspronkelijke resolutie van de projector. De aard van de compressie in een digitaal apparaat betekent dat een deel van de beeldinhoud verloren is.

**Contrastverhouding**— Het bereik van lichte en donkere waarden in een beeld, of de verhouding tussen hun maximum- en minimumwaarden. Om deze verhouding te meten worden door de projectiesector twee methoden gebruikt:

- 1 *Volledig aan/uit* - meet de verhouding van de lichtuitvoer van een volledig wit beeld (volledig aan) en de lichtuitvoer van een volledig zwart beeld (volledig uit).
- 2 *ANSI* - meet een patroon van 16 afwisselende zwarte en witte rechthoeken. De gemiddelde lichtuitvoer van de witte rechthoeken wordt gedeeld door de gemiddelde lichtuitvoer van de zwarte rechthoeken om de ANSI-contrastverhouding te bepalen.

*Volledig aan/uit* contrast is altijd groter dan het ANSI-contrast voor dezelfde projector.

**dB**— decibel—Een eenheid die wordt gebruikt om het relatieve verschil, doorgaans tussen twee akoestische of elektrische signalen, uit te drukken in vermogen of intensiteit. Dit is gelijk aan het tienvoud van het gemeenschappelijke logaritme van de verhouding tussen de twee niveaus.

**Diagonaal scherm**— Een methode om de grootte van een scherm of een geprojecteerd beeld te meten. Dit wordt gemeten van de ene hoek naar de tegenoverliggende hoek. Een scherm met een hoogte van 9ft. en een breedte van 12ft. heeft een diagonaal van 15ft. In dit document gaan we uit van de veronderstelling dat de diagonale afmetingen gelden voor de traditionele 4:3-verhouding van een computerbeeld zoals in het bovenstaande voorbeeld.

**DLP®**— Digital Light Processing™ (Digitale lichtverwerking)—Reflectieve beeldtechnologie die door Texas Instruments is ontwikkeld en gebruik maakt van kleine gemanipuleerde spiegels. Het licht dat door een kleurfilter passeert, wordt naar de DLP-spiegels gestuurd die de RGB-kleuren schikken in een beeld dat op het beeld wordt geprojecteerd, ook bekend als DMD.

**DMD**— digitaal Micro-Mirror Device (digitaal micro-spiegelapparaat)— Elke DMD bestaat uit duizenden kantelende, microscopische spiegels in een aluminiumlegering die op een verborgen draagvlak zijn gemonteerd.

**DVI-D**— Digital Visual Interface-Digital-aansluiting (Digitale visuele interface - Digitaal).

**Brandpuntsafstand**— De afstand van het oppervlak van een lens naar zijn brandpunt.

**Frequentie**— Dit is de snelheid van het herhalen van elektrische signalen in cycli per seconde. Wordt gemeten in Hz (Hertz).

**Hz (Hertz)** — eenheid van frequentie.

**Trapeziumcorrectie** — Een hulpmiddel dat de vervorming van een geprojecteerd beeld (doorgaans een effect met een brede bovenzijde en een smalle onderzijde) corrigeert. Dit is meestal te wijten aan een verkeerde hoek tussen de projector en het scherm.

**Maximale afstand**— De afstand van een scherm tot de projector kan de afstand zijn die nodig is om een beeld te projecteren dat bruikbaar (helder genoeg) is in een volledig verduisterde kamer.

**Maximale beeldgrootte** — Het grootste beeld dat een projector kan projecteren in een verduisterde kamer. Dit is doorgaans beperkt door het focusbereik van de optische onderdelen.

**Minimale afstand**— De dichtst mogelijke positie waarop een projector een beeld kan scherpstellen op het scherm.

**NTSC**— National Television Standards Committee. De Noord-Amerikaanse



standaard voor video en uitzendingen met een videoformaat van 525 lijnen aan 30 beelden per seconde.

**PAL**— Phase Alternating Line. Een Europese standaard voor video en uitzendingen met een videoformaat van 625 lijnen aan 25 beelden per seconde.

**Beeld omkeren**— Functie waarmee u het beeld horizontaal kunt spiegelen. Wanneer tekst, afbeeldingen, enz. worden gebruikt bij een normale voorwaartse projectie, worden ze achterwaarts weergegeven. Beeld omkeren wordt gebruikt voor projectie achteraan.

**RGB**— rood, groen, blauw— Wordt doorgaans gebruikt om een beeldscherm te beschrijven dat afzonderlijke signalen vereist voor elk van de drie kleuren.

**S-Video**—Een standaard voor videotransmissie die een 4 pin mini-DIN-aansluiting gebruikt om video-informatie te verzenden via twee signaalkabels met de naam luminantie (helderheid, Y) en chrominantie (kleur, C). S-Video wordt ook Y/C genoemd.

**SECAM**— Een Franse en internationale zendstandaard voor video en uitzendingen, nauw verwant met PAL maar met een andere methode voor het verzenden van kleurinformatie.

**SVGA**— Super Video Graphics Array— 800 x 600 pixels.

**SXGA**— Super Extended Graphics Array,—1280 x 1024 pixels.

**UXGA**— Ultra Extended Graphics Array—1600 x 1200 pixels.

**VGA**— Video Graphics Array—640 x 480 pixels.

**XGA**— Extended Video Graphics Array— 1024 x 768 pixels.

**Zoomlens**—Lens met een variabele brandpuntsafstand waarmee operator zijn beeld kan in- of uitzoemen om het kleiner of groter te maken.

**Verhouding zoomlens**— Is de verhouding tussen het kleinste en grootste beeld dat een lens kan projecteren vanaf een vaste afstand. Een zoomlensverhouding van 1.4:1 betekent bijvoorbeeld dat een beeld van 10 ft. zonder zoom een beeld van 14 ft. zou zijn bij volledige zoom.

# Index

## A

- Aansluitingspoorten
  - Aansluiting voedingskabel 7
  - Aansluiting voor de audio-ingang 7
  - Aansluiting voor de audio-uitgang 7
  - Composiet-video-aansluiting 7
  - DVI-D-ingang 7
  - Externe USB-aansluiting 7
  - RS232-aansluiting 7
  - Sleuf beveiligingskabel 7
  - S-video-aansluiting 7
  - VGA-A-ingang (D-sub) 7
  - VGA-A-uitgang (beeldscherm loop-through) 7
  - VGA-B-ingang (D-sub) 7
- Afstandsbediening 21
  - IR-ontvanger 20

## B

- Bedieningspaneel 19

## C

- Contact opnemen met Dell 5, 19, 20, 37, 38

## D

- De lamp vervangen 38

- De projector aansluiten
  - Aansluiten met een component-kabel 13
  - Aansluiten met een composiet-kabel 12
  - Aansluiten met een HDMI-kabel 14
  - Aansluiten met een S-videokabel 11
  - Aansluiten op een computer met een RS232-kabel 10
  - Composiet videokabel 12
  - DVI-D-adapter 14
  - HDMI-kabel 14
  - Op de computer 8, 9
  - RS232-kabel 10
  - S-videokabel 11
  - USB naar USB-kabel 8, 9
  - VGA- naar VGA-kabel 8, 9
  - VGA-naar-YPbPr-kabel 13
  - Voedingskabel 8, 9, 10, 11, 12, 13, 14

- De projector in-/uitschakelen
  - De projector inschakelen 15
  - De projector uitschakelen 15

- De zoom en de focus van de projector aanpassen 17
  - Scherpstelling 17
  - Zoomring 17

## Dell

- contact opnemen 44

## H

- Het geprojecteerde beeld aanpassen 16
  - de projector verlagen
    - Afstelbare voet 16
    - Regelknop voor de voetjes 16
    - Regelwiel voor kantelhoek 16
- De projectorhoogte regelen 16
- Hoofdeenheid 6
  - Bedieningspaneel 6
  - IR-ontvanger 6
  - Lens 6
  - Regelknop voor de voetjes 6
  - Scherpstelring 6
  - Zoomring 6

## O

- ondersteuning
  - contact opnemen met Dell 44
- OSD 22
  - Auto aanpassen 23
  - Foto (in pc-stand) 25
  - Foto (in videostand) 26
  - Hoofdmenu 23
  - Instelling 24
  - Invoerselectie 23
  - Lamp 29
  - Overige 31
  - Taal 30
  - Weergave (in pc-stand) 27
  - Weergave (in videostand) 28

## P

- Problemen oplossen 34
  - Contact opnemen met Dell 34

## S

- Specificaties
  - Aantal pixels 40
  - Afmetingen 41
  - Audio 41
  - Compatibiliteitsmodi 43
  - Contrastverhouding 40
  - Elektrische Voeding 40
  - Energieverbruik 40
  - Gelijkvormigheid 40
  - Geluidsniveau 41
  - Gewicht 41
  - Grootte projectiescherm 40
  - Helderheid 40
  - I/O-aansluitingen 41
  - Lamp 40
  - Lampklep 40
  - Omgevings- 41
  - Projectiebereik 40
  - Projectielens 40
  - RS232-protocol 42
  - Snelheid kleurenwiel 40
  - Videocompatibiliteit 40
  - Voorschriften 41
  - Weergeefbare kleuren 40

## T

- telefoonnummers 44

